

9 Překlápění pracovního stolu

Chcete-li pracovní stůl převrátit, vytáhněte knoflík na straně a mírně jím otočte tak, aby při otáčení stolu nepřekážel. Otočte stůl na druhou stranu a ujistěte se, že je plochý a zarovnaný se stěnou nohy. Poté lehce otáčejte knoflíkem, abyste jej uvolnili, a zatlačte jej zpět, abyste zajistili stůl.

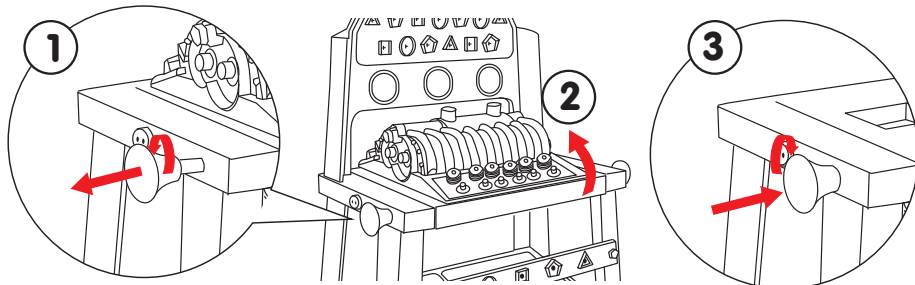

10 Přidejte řezací pilu

Najděte páku uvnitř velkého otvoru na pravé straně pracovního stolu a zatlačte ji směrem k přední části stolu. Vložte základnu pily do otvoru, uvolněte páku a zatlačte na pilu, dokud nezapadne na místo.

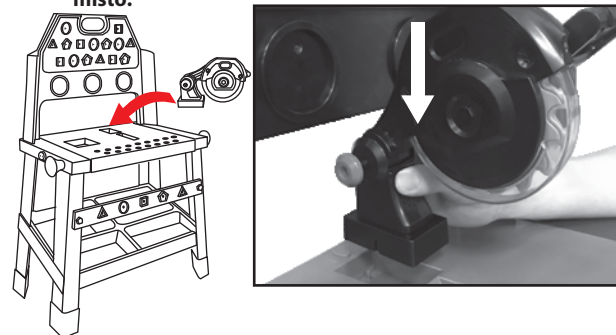

POUŽITÍ PILY:

1. Uvolněte hlavu pily stisknutím tlačítka v zadní části pily na levé straně a zvednutím hlavy pily.
 2. Stiskněte rukojeť na rukojeti pily, když dáváte hlavu pily dolů, bude vydávat realistické zvuky sekání.
 3. Jakmile pilu přestanete používat, zajistěte ji na místě, dokud ji nebudete chtít znovu použít. Chcete-li to provést, zatlačte hlavu pily dolů, dokud neuslyšíte cvaknutí.
- POZNÁMKA: Při výměně baterií sejměte pilu ze stolu stisknutím páky pracovního stolu za nářadím. Zvedněte nástroj a poté uvolněte páku.

FEATURES

VRTÁK

1. Přidejte bit do vrtáku tak, že konec bitu umístíte do otvoru v přední části vrtáku a zatlačíte pevně na místo (obr. 1). Chcete-li jej odstranit, pevně zatáhněte za bit.
2. Zarovnejte vrták na úloze, na které pracujete, pomocí LED laserového průvodce.
3. Stiskněte spoušť a vrtačka bude vydávat realistické zvuky. Vrták dokonce změni směr stisknutím tlačítka na boku vrtáku dovnitř (obr. 2).

FIG. 1



FIG. 2



Motor:

Než začnete, otočte na stranu s autoservisem.

PŘEVODY: Namontujte ozubená kola na levou stranu motoru pomocí šroubováku nebo vrtačky (obr. 3).

SÁNÍ DO MOTORU: Nastavte sání motoru na motor tak, aby vzduchové klapky směřovaly k levé straně a namontujte je pomocí dvou šroubů (obr. 4).

KRYT VENTILU: Odstraňte dva šrouby držící kryt ventilu pomocí vrtáku a příslušného vrtáku (obr. 5).

ZAPALOVACÍ SVÍČKY: Nainstalujte zapalovací svíčky na motor tak, aby tvar základny svíčky odpovídal tvaru na motoru. Zapadnou na místo (obr. 6). Jakmile sestojíte svůj motor, je čas ho použít! Připevněte křížový šroubovák k vrtačce. Umístěte konec vrtáku přes horní šroub na motoru a poté stiskněte spoušť na vrtačce. Rozběhne motor (obr. 7).



FIG. 3



FIG. 4



FIG. 5



FIG. 6



FIG. 7

little tikes

2-in-1 Buildin' to Learn
Motor/Wood Shop™

Little Tikes Moje první dílna

SKU: 660931EUC

VYŽADOVÁNA MONTÁŽ DOSPĚLOU OSOBOU

MONTÁŽ

BUDETE POTŘEBOVAT:
(není součástí balení)



křížový šroubovák

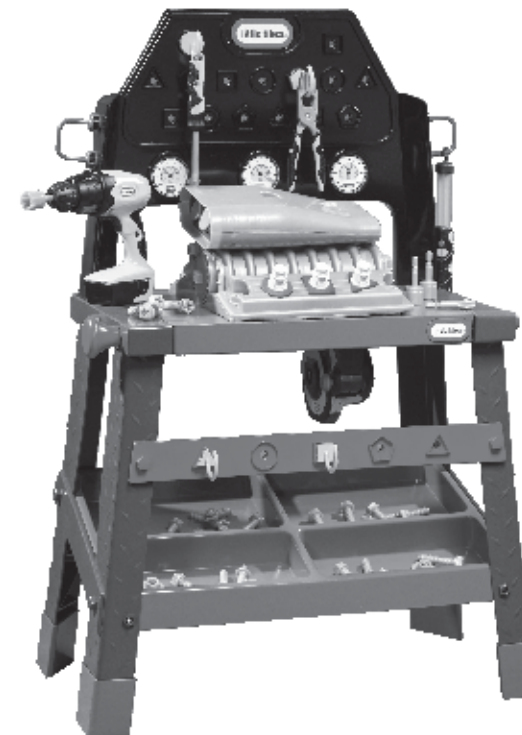

Montážní video v angličtině na YouTube

www.youtube.com/littletikes

nebo www.littletikes.com/videoinstructions

CZ: VAROVÁNÍ! Nevhodné pro děti do 3 let. Malé části.
Nebezpečí zalknutí.

DŮLEŽITÉ INFORMACE:

- Nejprve si přečtěte všechny pokyny.
- Na rovný povrch rozložte všechny součástky tak, abyste měli vše po ruce.
- Obal, etikety a přípeňovací části nejsou součástí výrobku, odstraňte je před tím, než předáte produkt dítěti.
- Čistěte mírně navlhčeným hadříkem (studenou vodou) a v případě potřeby jemným mýdlem.
- S tímto produktem a příslušenstvím se nedoporučuje používat skutečné nástroje.
- **LIKVIDACE: Zařízení rozeberte a zlikvidujte takovým způsobem, aby v době likvidace zařízení nevznikly žádné nebezpečné podmínky, jako jsou mimo jiné malé části a ostré hrany. Před sestavením se ujistěte, že máte veškerý obsah.**

⚠ VAROVÁNÍ!

- Toto balení obsahuje před montáží malé části, které představují nebezpečí udušení. Může obsahovat ostré hrany a ostré hroty. Uchovávejte mimo dosah dětí, dokud nebude produkt sestaven.
- Uschovejte si tento návod, protože obsahuje důležité informace.
- Tento výrobek je určen pouze pro vnitřní použití.
- Tento výrobek je určen pro děti od 3 let.
- Hračku umístěte na rovné povrchy bez předmětů, které by mohly způsobit převrácení hračky.
- Nikdy nepoužívejte v blízkosti schodiště, schodů, bazénů, horkých povrchů nebo oblastí, které mohou být pro dítě nebezpečné.
- Nepoužívejte, pokud je produkt poškozený nebo rozbitý.
- Postupujte podle pokynů k montáži, případná nebezpečí mohou vyplynout z nesprávné montáže.
- Dlouhé vlasy a volné oblečení udržujte v dostatečné vzdálenosti od rotující vrtačky a pily.
- Nedovolte dětem sedět, stát, hrát si nebo lézt na horní plochu. Pokud tak neučiníte, může dojít k nestabilitě produktu.
- Elektronická zařízení smí instalovat a odstraňovat pouze dospělá osoba.

© Little Tikes™ je ochranná známka společnosti Little Tikes v USA a dalších zemích. Všechna loga, jména, postavy, podobnosti, obrázky, slogany a vzhled balení jsou majetkem MGA

Dovozce pro ČR:

MGA Entertainment Netherlands B.V.,
Baronie 68-70,
2404 XG Alphen aan den Rijn,
Nizozemsko.
E-mail: zakaznickyservis@mgae.com.



6 Nasadte krytky

Umístěte krytky (H) po stranách nohou, abyste zajistili nohy k pracovnímu stolu. Poté zajistěte dvěma šrouby na každé straně.

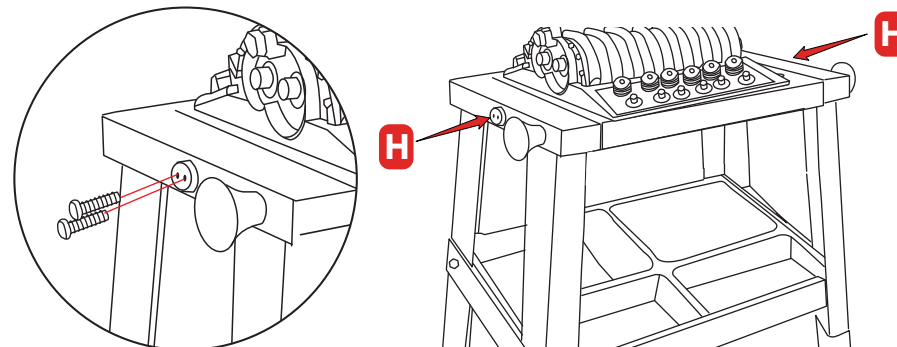

7 Zaklapněte přední lištu

Zaklapněte přední tyč (D) na přední část noh

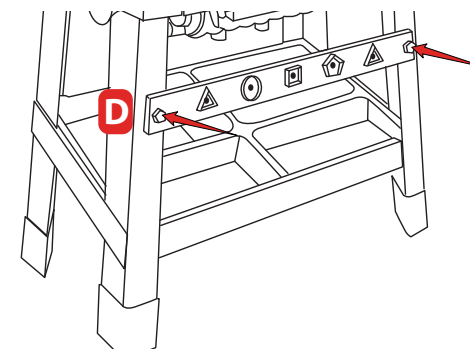

8 Doplněte to

Umístěte zadní desku (A) k nohám nahoře. Poté připevněte boční věšáky na strany zadní desky. Chcete-li přidat háčky, spojte tvary s tvary na základní desce.

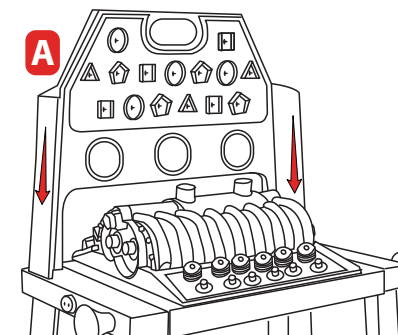

3 Přidejte pracovní stůl na **levou** nohu

Nejprve vložte jeden O-kroužek (I) do bočního sloupku na pracovním stole (E). Poté vložte boční sloupek do otvoru na levé noze (B).

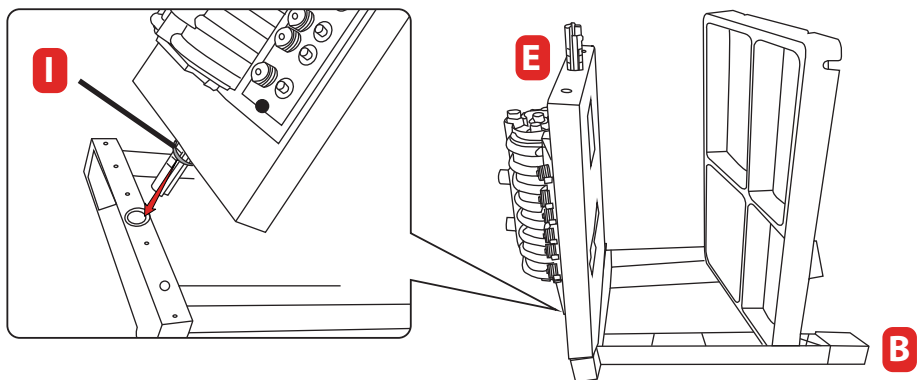

4 Připojte **pravou** nohu

Připojte pravou nohu (C). Vložte druhý O-kroužek (I) do sloupku na pracovním stole (E) a poté vložte sloupek do otvoru na pravé noze. Nakonec zasuňte sloty (F) úložného stolu do obou kulatých sloupků uvnitř pravé nohy.

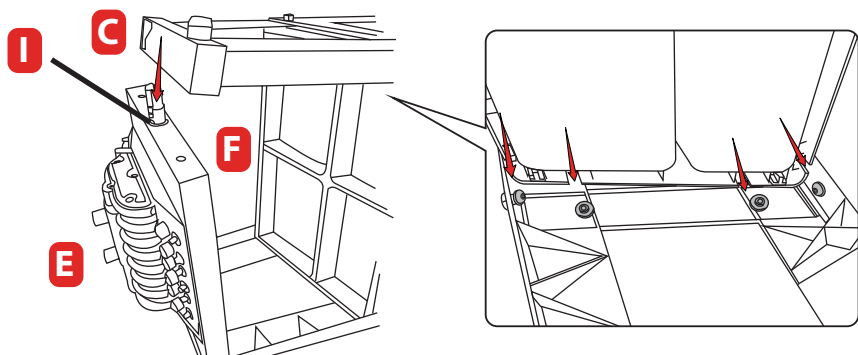

5 Zajistěte nohy

Postavte pracovní stůl a připevněte nohy ke stolu na nářadí. Do každé strany vložte dva šrouby a ujistěte se, že prochází úložným stolem.

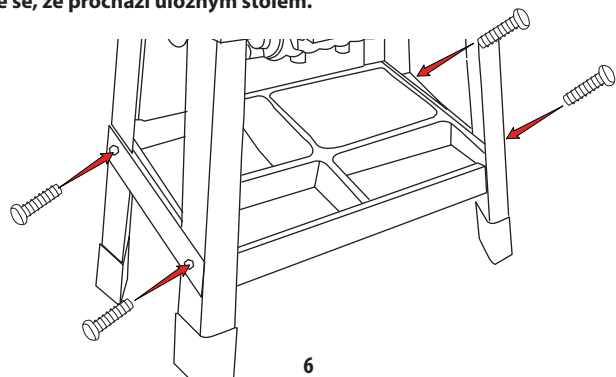

Bezpečnostní informace k bateriím:

• Budete potřebovat 3 "AG13" (LR44) alkalické baterie (součást balení) a 6 "AAA" (LR03) alkalické baterie (nejsou součástí balení).

1. Pro delší výdrž používejte alkalické baterie správného typu.
2. Dbejte správné polaritu.
3. Nepoužívejte současně baterie různého stáří, typu, nenabíjecí s nabíjecími.
4. Baterie nezkratujte.
5. Pokud výrobek delší čas nepoužíváte, vyjměte baterie, abyste předešli jejich vytečení.
6. Vybité baterie vyjměte. Použité baterie odevzdávejte na sběrných místech.
7. Nenabíjejte nenabíjecí baterie. Nabíjecí baterie nabíjejte pouze pod dohledem dospělého. Před nabíjením baterií je vyjměte z výrobku.
8. Baterie nevystavujte ohni, mohly by vytéct nebo explodovat.

• POZNÁMKA: Pokud jednotka přestane fungovat nebo nefunguje, jak by měla, vyjměte baterie na několik minut a poté je znovu vložte. Pokud problém přetrvává, vložte nové baterie.



VAROVÁNÍ:

Tento typ výrobku obsahuje knoflíkové baterie. Spolknutí knoflíkové baterie může do 2 hodin způsobit vnitřní chemické popáleniny a následně smrt. Použitých baterií se ihned zbavte a nové neskladujte v dosahu dětí. Pokud došlo ke spolknutí baterie, ihned vyhledejte lékařskou pomoc!



„Starejme se o životní prostředí!“
Symbol popelnice na kolečkách znamená, že produkt nesmí být likvidován s běžným domovním odpadem. Při likvidaci produktu použijte určená sběrná místa nebo recyklační zařízení. Se starými bateriemi nenakládejte jako s domovním odpadem. Odnešte je do určeného recyklačního zařízení.

Start!

Díly pracovního stolu

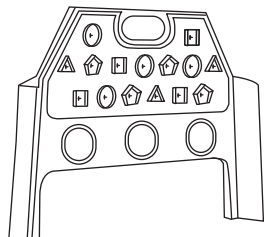

A Zadní deska (1)

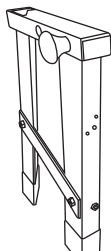

B Levá noha (1)

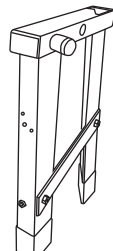

C Pravá noha (1)

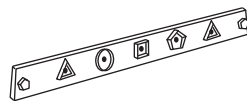

D Přední lišta (1)

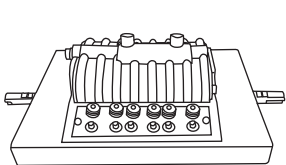

E Pracovní stůl (1)

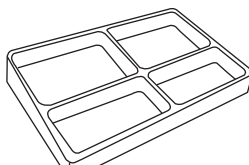

F Stůl na nářadí (1)

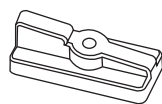

G Stůl na nářadí (Vložky) (4)



H Matice (2)



I O-Kroužky (2)

Hardware



Šroubky (8)

Doplňky

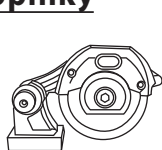

Sekací pila (1)



Vrták (1)



Pracovní světlo (1)

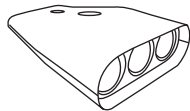

Sání motoru (1)

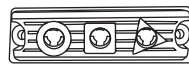

Víko ventilu (1)



Křížový šroubovák (1)



Kleště (1)

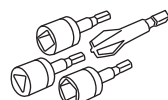

Bity (4)



Malé a velké zařízení (2)



Kulaté, čtvercové, trojúhelníkové zapalovací svíčky (3)



Pětiúhelník, Čtverec, Kulatý, Trojúhelník, Háčky (4)



Boční věšáky (2)



Podložky (2)



Šrouby s hlavou (10)



Šrouby se čtyřhrannou hlavou (8) 4



Šrouby s trojúhelníkovou hlavou (8)

INSTALACE BATERIÍ

Dospělá osoba musí do vrtačky a pily nainstalovat nové alkalické baterie. Zde je postup:

1. Pomocí křížového šroubováku (není součástí dodávky) odstraňte šrouby a kryty příhrádky na baterie ze spodní části vrtačky a pily.
2. Do každého nářadí nainstalujte tři (3) nové 1,5V AAA (LR03) alkalické baterie (nejsou součástí dodávky) a ujistěte se, že konce (+) a (-) směřují správným směrem, jak je uvedeno uvnitř příhrádek na baterie.
3. Nasadte kryty příhrádek a utáhněte šrouby.

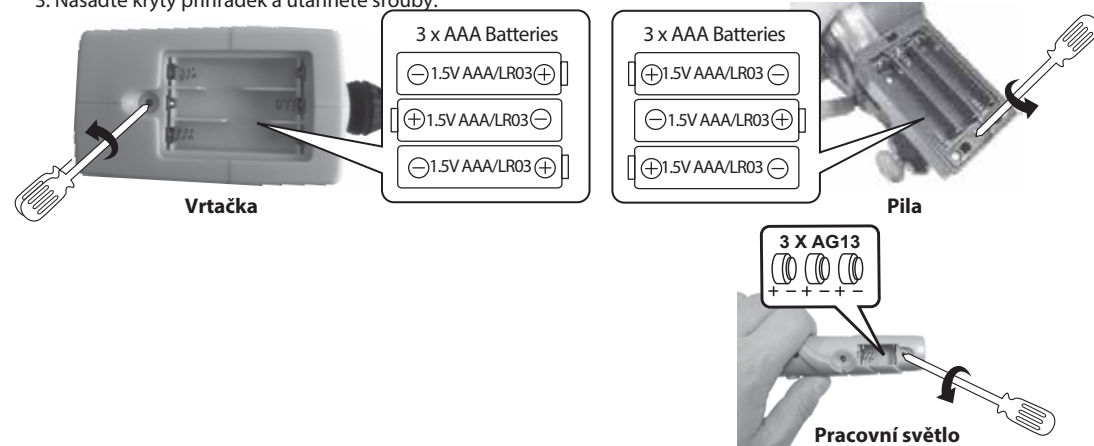

MONTÁŽ

1 Připravte si stůl na nářadí

Otočte úložný stůl (F) a vložte vložky (G) do rohů.

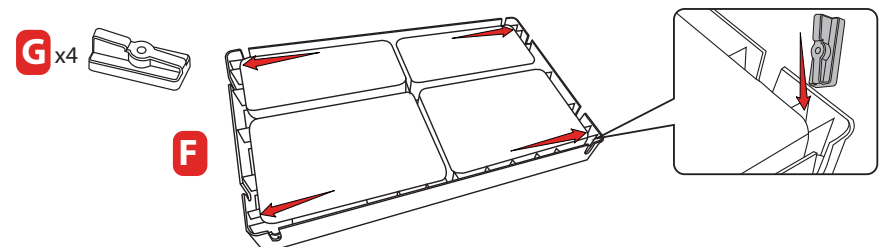

2 Připojte levou nohu ke stolu na nářadí

Položte levou nohu (B) a zasuněte drážky stolu na nářadí (F) do obou kulatých sloupek uvnitř levé nohy.

