



# 651342M

XIM651342 - 12/19

[www.little-tikes.cz](http://www.little-tikes.cz)

## ČESKY

### Vodní stůl Jezírko se zvířátky

Věk: 2 roky +

Ušchovejte si účtenku jako doklad o nákupu.

**VAROVÁNÍ:**  
**MONTÁŽ MUSÍ PROVÁDĚT DOSPĚLÁ OSOBA**

- Ušchovejte si manuál pro budoucí použití.
- Před montáží: Balení obsahuje malé části, které mohou způsobit zadušení, mají ostré hrany a hroty. Dokud produkt nesmontujete, držte ho v bezpečné vzdálenosti od dětí.
- Vyžaduje dohled dospělé osoby.
- Produkt je určen pro soukromé používání.
- Tento produkt je určen pro děti starší 2 let.
- Používejte produkt na rovné a pevné podložce.
- Vyhněte se používání produktu blízko bazénů, na nebo v blízkosti schodů nebo šikmých ploch.
- Nedovolte dětem sedat si nebo stát na produktu. Může způsobit nestabilitu produktu.
- Používejte pouze s dodanými doplňky.
- Do produktu používejte pouze čistou vodu, ostatní tekutiny mohou poškodit produkt. Nikdy do vodního stolu nedávejte písek a hlinu.
- Nenechávejte ve vodním stole vodu, pokud ho nepoužíváte.

#### LIKVIDACE

- Produkt rozložte a zlikvidujte takovým způsobem, aby nebyla ohrožena bezpečnost. Zvláště dajte pozor, aby v produktu nezůstaly malé části s ostrými hranami.

Obal a adresu si uschovajte, obsahuje důležité informace.

**Vyžaduje montáž dospělou osobou**

Přibližná doba montáže: 30 min.

**Vyžaduje montáž dospělou osobou**

Přibližná doba montáže: 30 min.



#### Dovozce pro ČR:

MGA Entertainment Netherlands B.V.,  
Baronie 68-70, 2404 XG Alphen aan  
den Rijn, Nizozemsko.

E-mail: [zakaznickyservis@mgae.com](mailto:zakaznickyservis@mgae.com)

#### Dovozca pre SR:

MGA Entertainment Netherlands B.V.,  
Baronie 68-70, 2404 XG Alphen aan  
den Rijn, Holandsko.

E-mail: [zakaznickyservis@mgae.com](mailto:zakaznickyservis@mgae.com)

## SLOVENSKY

### Vodný stôl Jazierko so zvieratkami

Věk: 2 roky+

Ušchovajte si účtenku ako doklad o nákupe.

**VAROVANIE:**  
**MONTÁŽ MUSÍ VYKONÁVAŤ DOSPĚLÁ OSOBA.**

- Ušchovajte si manuál pre budúce použitie.
  - Pred montážou: Balenie obsahuje malé časti, ktoré môžu spôsobiť zadušenie, majú ostré hrany a hroty. Kým produkt nezmontujete, držte ho v bezpečnej vzdialenosti od detí.
  - Nutný neustály dohľad dospelšej osoby.
  - Produkt je určený pre súkromné používanie. Tento produkt je určený pre deti staršie ako 2 roky.
  - Použíajte produkt na rovnej a pevnej podložke.
  - Vyhnite sa používaniu produktu blízko bazénov, na alebo v blízkosti schodov alebo šikmých plôch.
  - Nedovoľte deťom sadieť si alebo stáť na produkte. Môže spôsobiť nestabilitu produktu.
  - Použíajte len s dodanými doplnkami.
  - Do produktu používajte iba čistú vodu, ostatné tekutiny môžu poškodiť produkt. Nikdy do vodného stola nedávajte piesok a hlinu.
  - Nenechávajte vo vodnom stole vodu, ak ho nepoužívate.
- LIKVIDÁCIA**
- Produkt rozložte a zlikvidujte takým spôsobom, aby nebola ohrozená bezpečnosť. Zvlášť dajte pozor, aby v produkte nezostali malé časti s ostrými hranami.

Obal a adresu si uschovajte, obsahuje dôležité informácie.



MGA



**Potřebné nástroje (nejsou součástí balení)**

Potrebné nástroje (nie sú súčasťou balenia)



### Součástky/Súčiastky

Obsah balení a jeho barvy se mohou lišit od vyobrazení na obalu.  
Obsah balenia a jeho farby sa môžu lišit od vyobrazenia na obale.

**A.** Vrchní patro (1)  
Vrchné patro (1)



**B.** Prostřední patro 2 (1)  
Prostredné patro 2 (1)



**C.** Prostřední patro 1 (1)  
Prostredné patro 1 (1)



**D.** Spodní patro (1)  
Spodné patro (1)



**E.** Vrchní kmen (1)  
Vrchný kmeň (1)

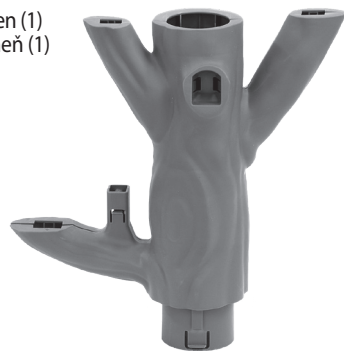

**F.** Spodní kmen (1)  
Spodný kmeň (1)



**G-1. & G-2.**  
Poloviny malých větví (2)  
Polovice malých vetiev (2)

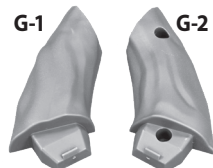

**H.** Sada s květem (1)  
Sada s kvetom (1)



**J-1.** Vrchní želva (1)  
Vrchná korytnačka (1)

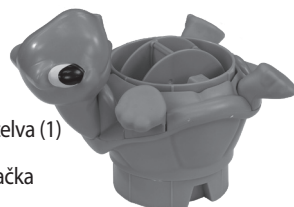

**J-2.**  
Prostřední želva (1)  
Prostredná korytnačka (1)



**J-3.** Spodní želva (1)  
Spodná korytnačka (1)



**K. (11)**  
Šroubek (.82 cm)  
Skrutka (.82 cm)



**I.** Podpěra spodní želvy (1)  
Podpěra spodnej korytnačky (1)



**L. (6)**  
Šroubek (2.54 cm)  
Skrutka (2.54 cm)

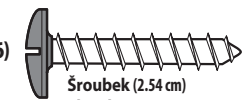

**M.** Kryt na šroubek (2)  
Kryt na skrutku (2)



**N.** Konvička(1)



**O.** Kelímeček  
Téglik



**P.** Kačenka (2)  
Kačička (2)

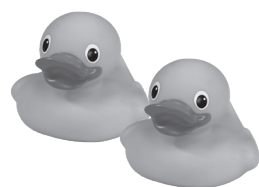

**Q.** Žába (2)  
Žaba(2)

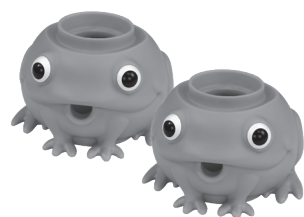

**R.** Ryba s listem (1)  
Ryba s listom (1)





**Skladování: Pokud produkt nepoužíváte, vypusťte VŠECHNU vodu!**

Při převrácení vždy držte vodní stůl za kmen nebo větev, aby voda vytekla. Nikdy neberte vodní stůl za horní nebo střední patra při přemísťování nebo vypouštění jednotky.

**Skladovanie: Ak produkt nepoužívate, vypustite VŠETKU vodu!**

Pri prevrátení vždy držte vodný stôl za kmeň alebo vetvu, aby voda vytiekla. Nikdy neberte vodný stôl za horné alebo stredné patra pri premiešťovaní alebo vypúšťaní jednotky.

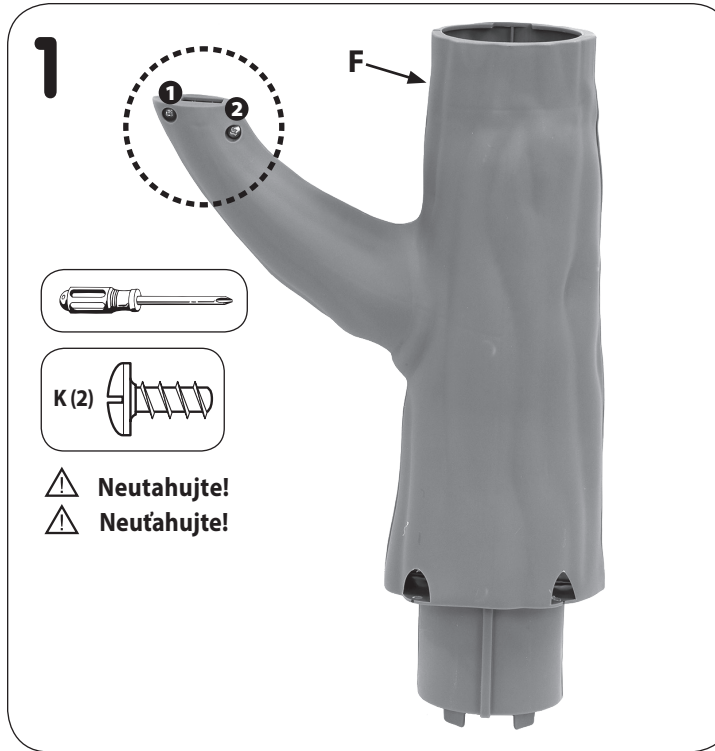

Namontujte (2) šrouby (K) do spodního kmene (F).  
Neutahejte.  
Namontujte (2) skrutky (K) do spodného kmeňa (F).  
Neuťahujte.

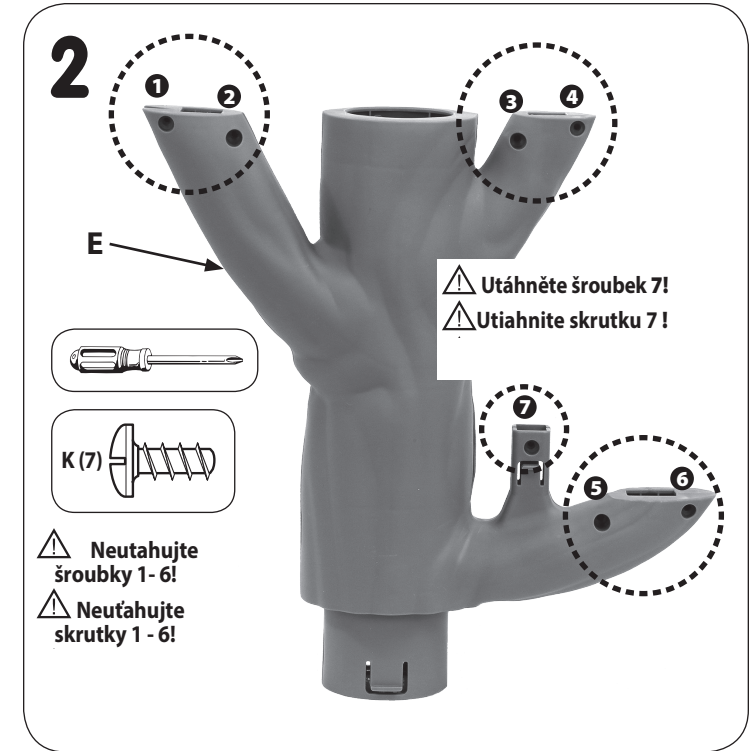

Namontujte (7) šrouby (K) do horního kmene (E). Šrouby 1 až 6 neutahujte. Utáhněte šroub 7.  
Namontujte (7) skrutky (K) do horného kmeňa (E). Skrutky 1 až 6 neutahujte. Utiahnite skrutku 7.

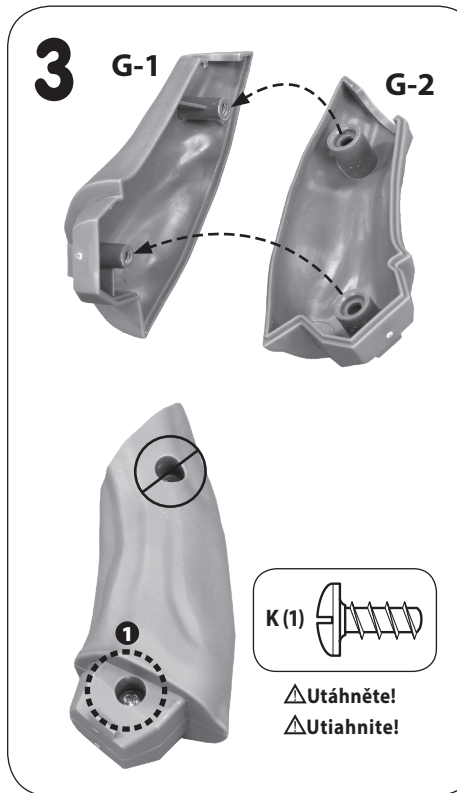

Namontujte (1) šroub (K) do spodní části malé větve (G).  
Namontujte (1) skrutku (K) do spodnej části malej vetvy (G).

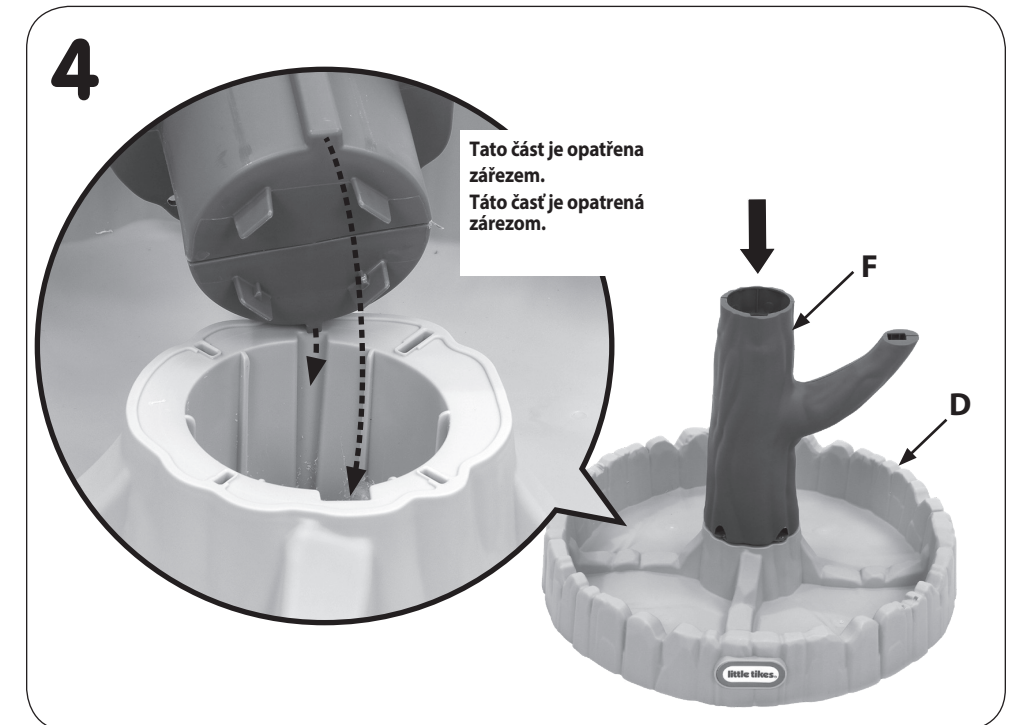

Vložte spodní kmen (F) do spodního patra (D). Zarovnejte drážky na spodním kmenu se středním otvorem ve spodním patře a zatlačte dolů.  
Vložte spodný kmeň (F) do spodného patra (D). Zarovnajzte drážky na spodnom kmene so stredným otvorom v spodnom patre a zatlačte nadol.

5

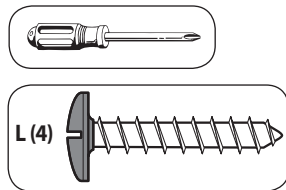

Namontujte (4) šrouby (L) do spodního patra, jak je znázorněno. Utáhněte.

Namontujte (4) skrutky (L) do spodného patra, ako je znázornené. Utiahnite.

6

Vložte střední patro 1 (C) na horní část spodního kmene. Srovnejte větev na spodním kmenu do odpovídajícího slotu, který najdete na spodní straně středního patra 1.

Vložte středné patro 1 (C) na hornú časť spodného kmeňa. Vyrovnajte vetvu na spodnom kmene do odpovedajúceho slotu, ktorý nájdete na spodnej strane stredného patra 1.

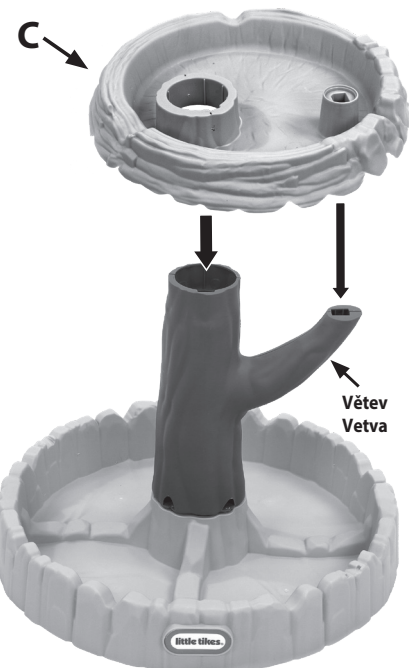

Tato část je uzpůsobena tak, aby se vešla.  
Táto časť je prispôsobená tak, aby sa zmestila.

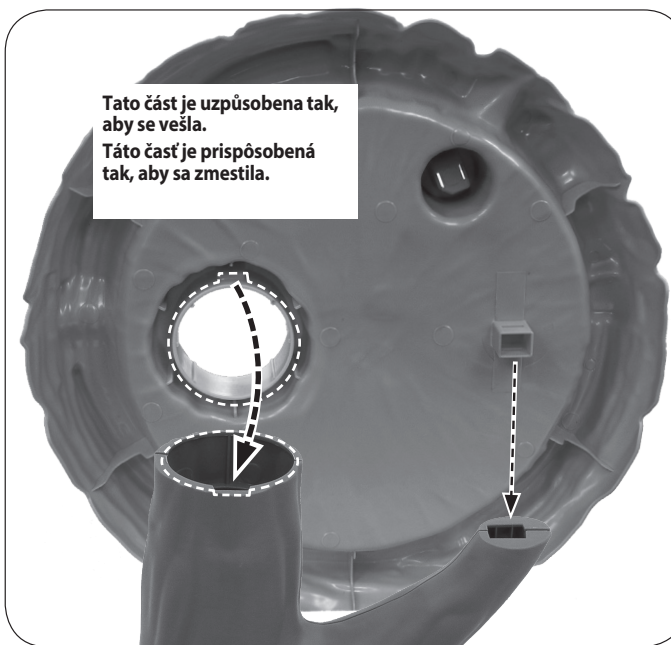

7

Utáhněte šroubky.  
Utiahnite skrutky.

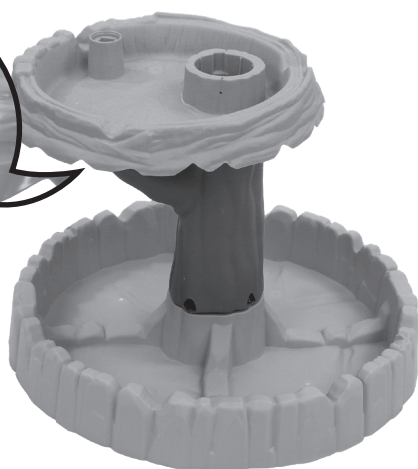

8

Tato část je uzpůsobena tak, aby se vešla.  
Táto časť je prispôsobená tak, aby sa zmestila.

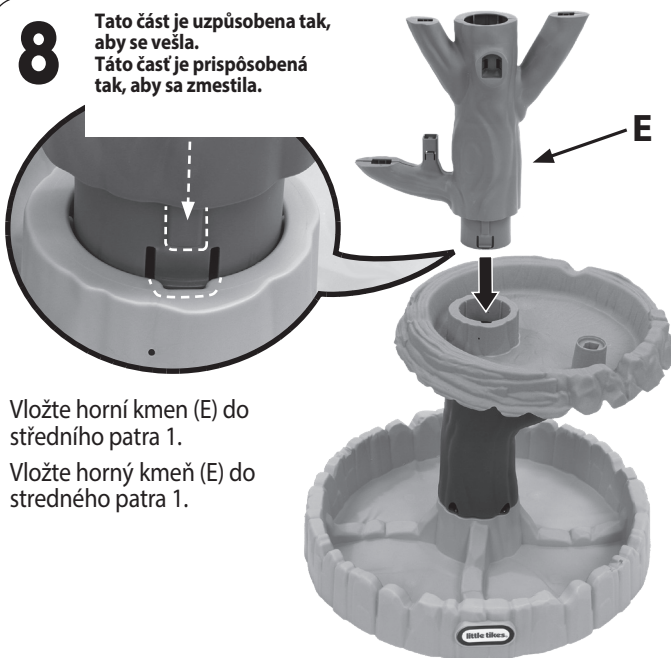

Vložte horní kmen (E) do středního patra 1.  
Vložte horný kmeň (E) do stredného patra 1.

18

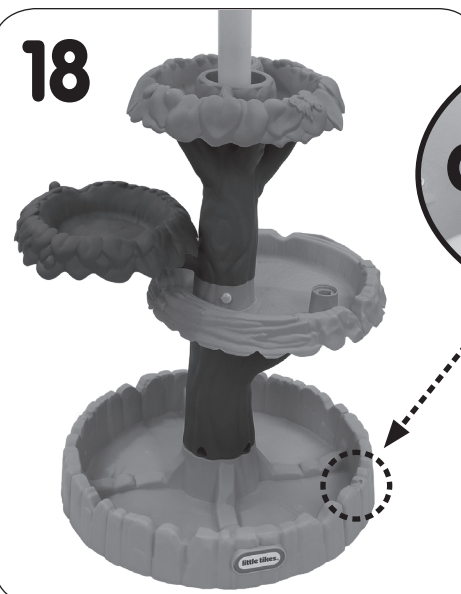

a.

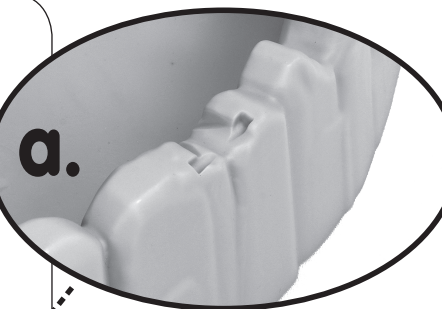

b.

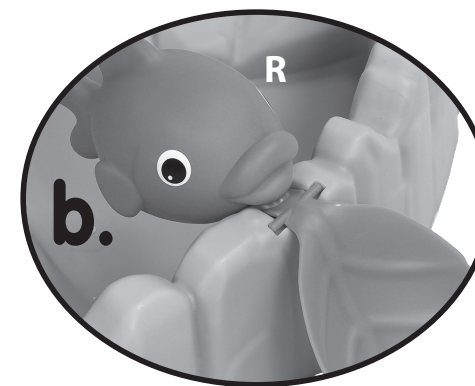

Vyhleďte prohlubeň pro rybu a list (R) ve spodním patře. Vložte rybu a list do drážky podle obrázku.

Vyhľadajte priehĺbnu pre rybu a list (R) v spodnom patre. Vložte rybu a list do drážky podľa obrázku.

Naplňte žaby vodou a vytvořte vodní fontánu!  
Naplňte žaby vodou a vytvorte vodnú fontánu!

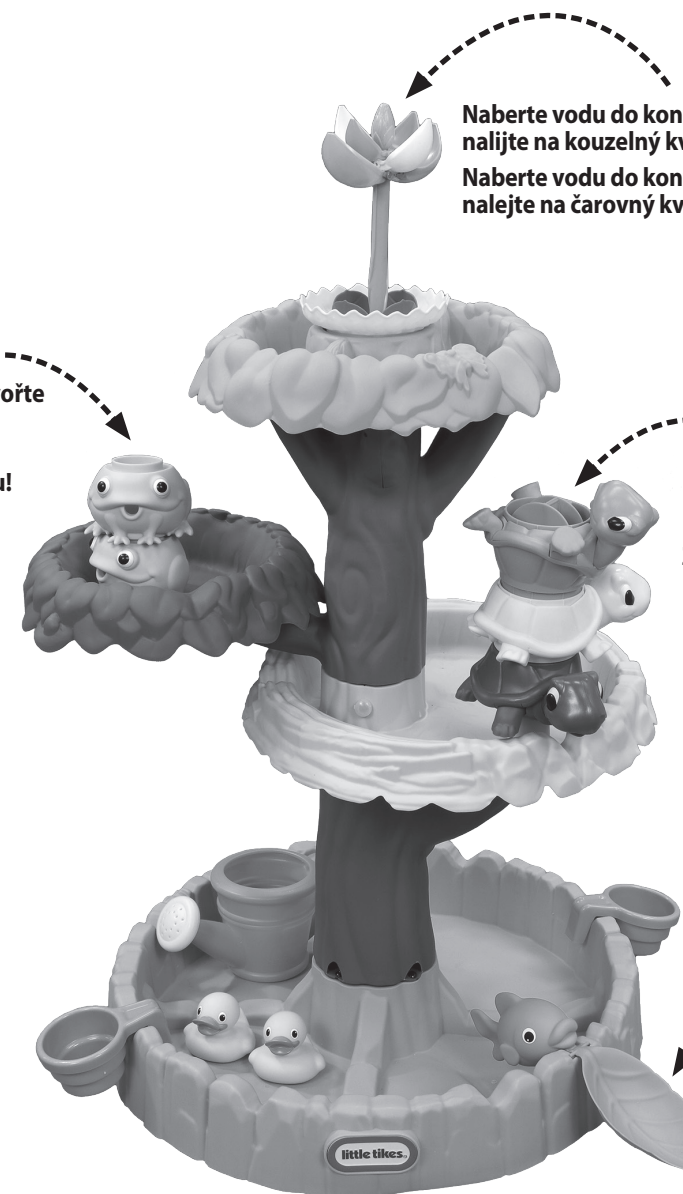

Naberte vodu do konve ze spodního jezírka, vodu nalijte na kouzelný květ a sledujte, jak roste!  
Naberte vodu do konvice zo spodného jazierka, vodu nalejte na čarovný kvet a sledujte, ako rastie!.

Želvy se točí. Lze si hrát s želvami naskládanými na sobě nebo jednotlivě!  
Korytnačky sa točia. Možno sa hrať s korytnačkami naskladanými na sebe alebo jednotlivo!

Nalijte vodu na list a sledujte, jak ryba stříká!  
Nalejte vodu na list a sledujte, ako ryba strieka!

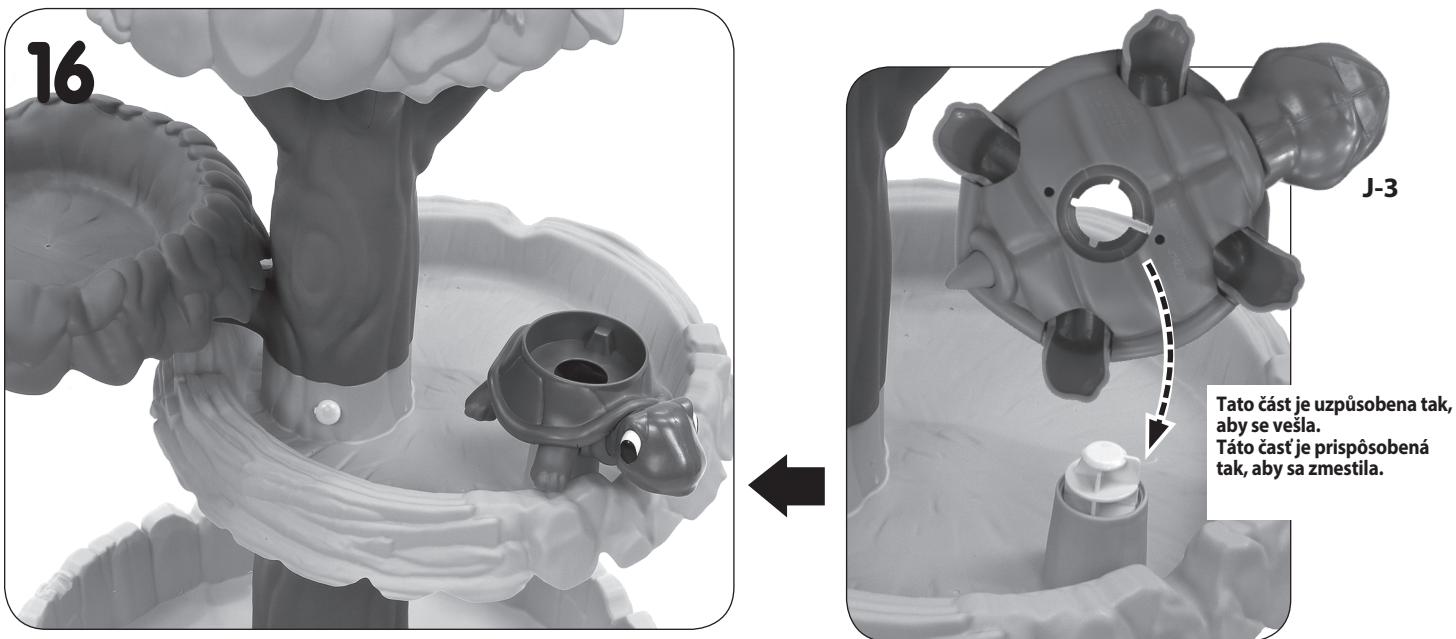

**16**  
 Vložte spodní želvu (J3) do držáku na želvy. Část je uzpůsobena tak, aby se vešla.  
 Vložte spodní korytnačku (J3) do držáku na korytnačky. Část je přispůsobená tak, aby sa zmesčila.

Tato část je uzpůsobena tak, aby se vešla.  
 Táto časť je prispôbena tak, aby sa zmesčila.

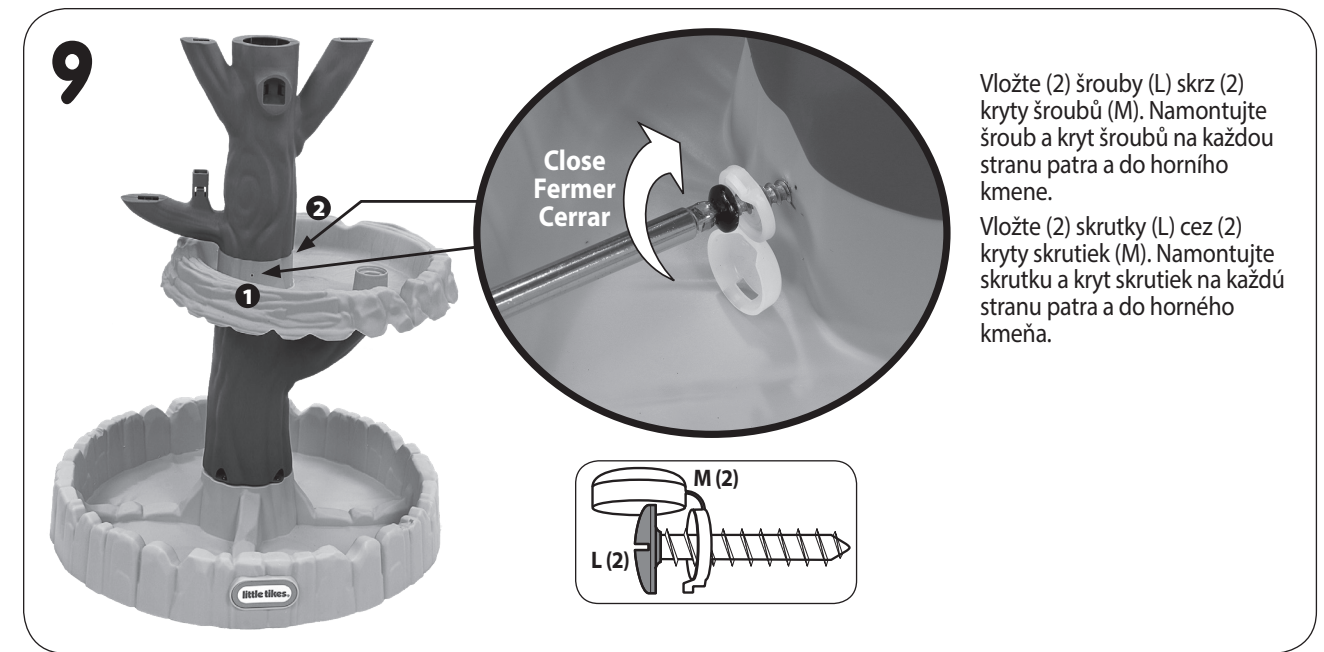

**9**  
 Vložte (2) šrouby (L) skrz (2) kryty šroubů (M). Namontujte šroub a kryt šroubů na každou stranu patra a do horního kmene.  
 Vložte (2) skrutky (L) cez (2) kryty skrutiek (M). Namontujte skrutku a kryt skrutiek na každú stranu patra a do horného kmeňa.

Close  
 Fermer  
 Cerrar

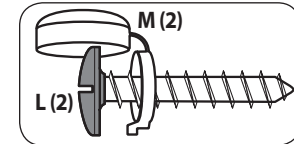

Mnoho způsobů, jak si hrát se želvami! • Mnoho spôsobov, ako sa hrať s korytnačkami!

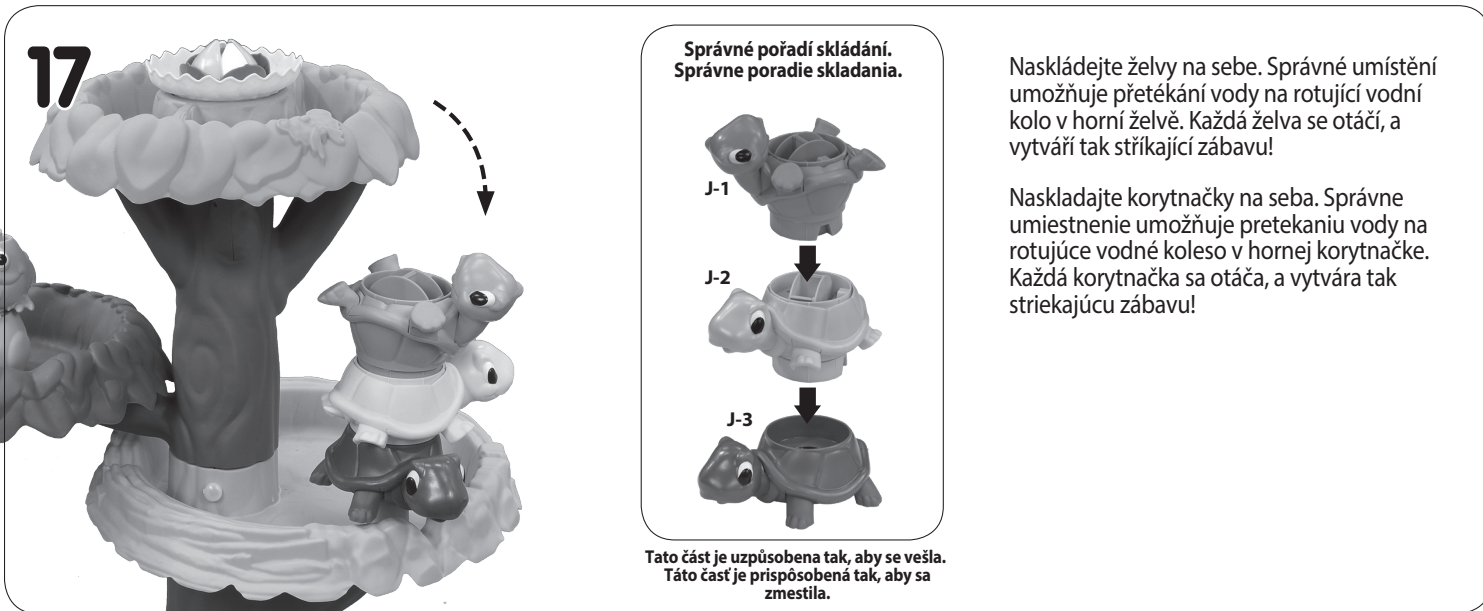

Správné pořadí skládání.  
 Správne poradie skladania.

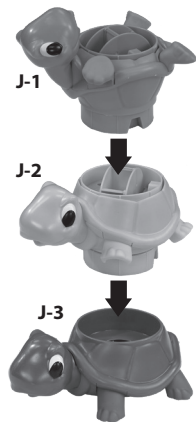

Naskládejte želvy na sebe. Správné umístění umožňuje přetékaní vody na rotující vodní kolo v horní želvě. Každá želva se otáčí, a vytváří tak stříkající zábavu!

Naskladajte korytnačky na seba. Správne umiestnenie umožňuje pretekaniu vody na rotujúce vodné koleso v hornej korytnačke. Každá korytnačka sa otáča, a vytvára tak striekajúcu zábavu!

Tato část je uzpůsobena tak, aby se vešla.  
 Táto časť je prispôbena tak, aby sa zmesčila.

Bavte se naskládáním želv na spodní želvu nebo si zahrajte s želvami, které jednotlivě přesouváte z patra do patra, abyste zjistili, kde zachytávají vodu!  
 Bavte sa naskladaním korytnačiek na spodnú korytnačku alebo sa zahrajte s korytnačkami, ktoré jednotlivito presúvate z patra na patro, aby ste zistili, kde zachytávajú vodu!

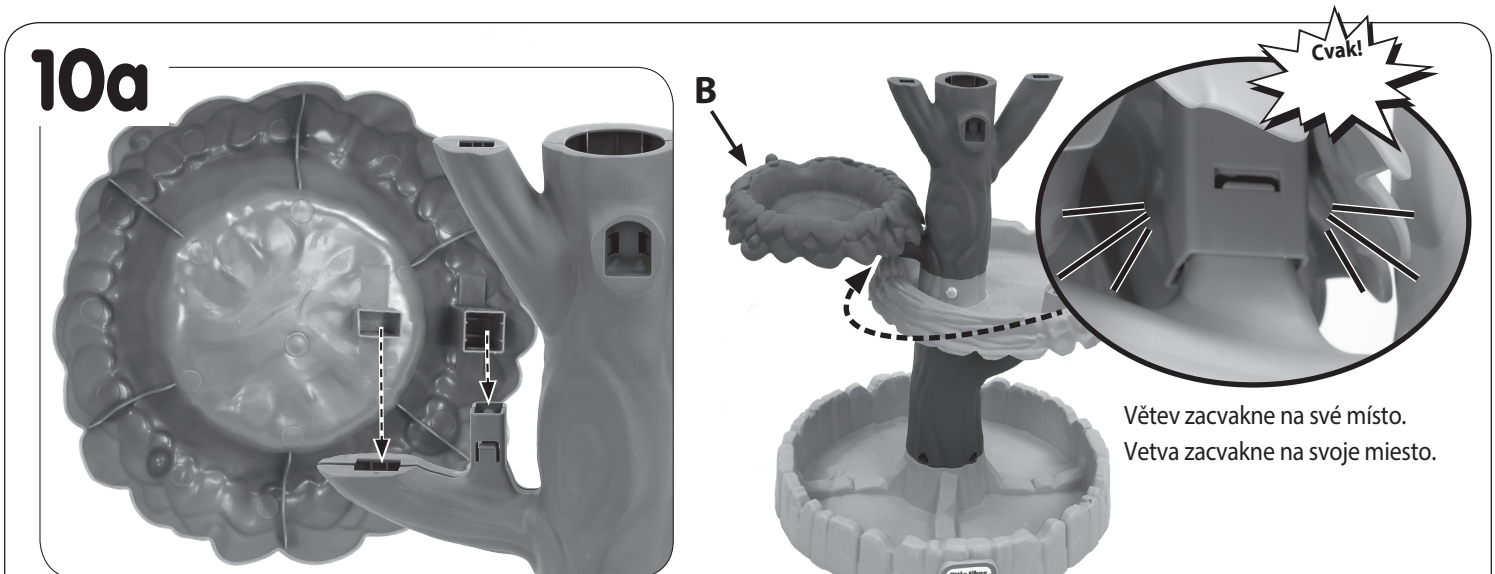
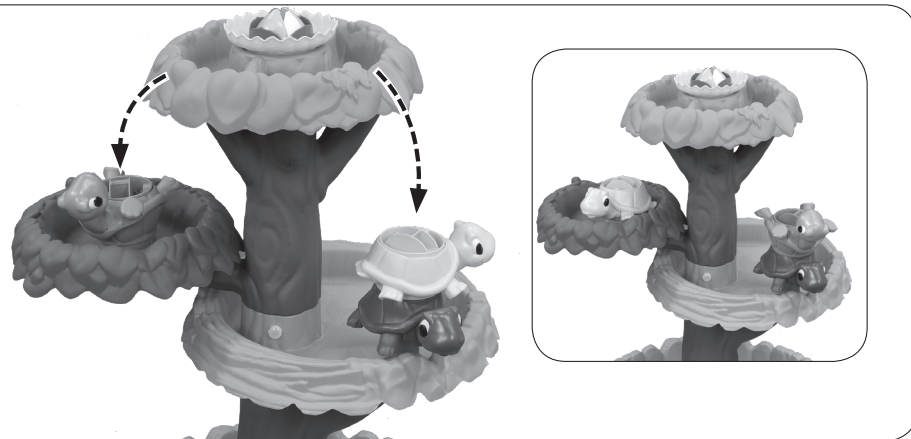

**10a**

Vložte střední patro 2 (B) na horní část kmene.  
 Vložte stredné patro 2 (B) na hornú časť kmeňa.

Větev zacvakne na své místo.  
 Vetva zacvakne na svoje miesto.

**10b**

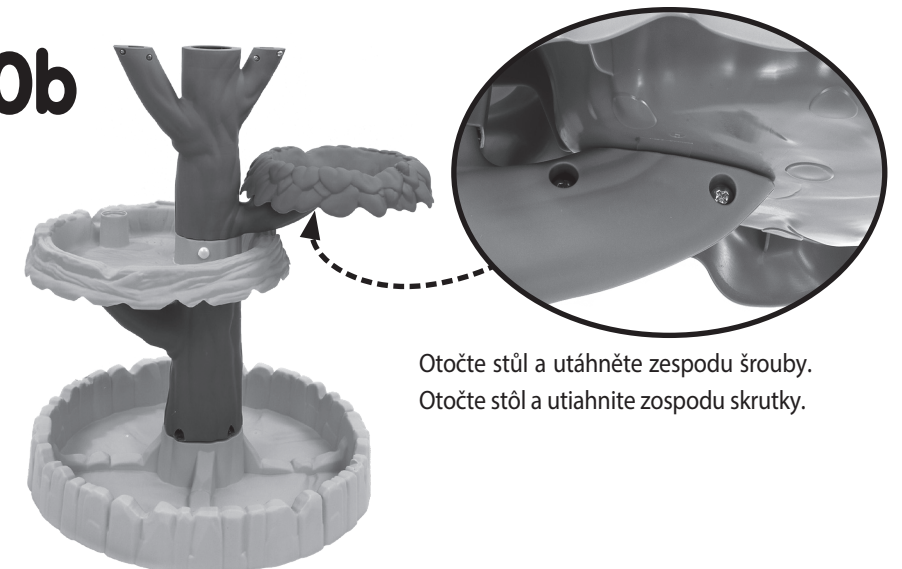

Otočte stůl a utáhněte zespodu šrouby.  
 Otočte stól a utiahnite zospodu skrutky.

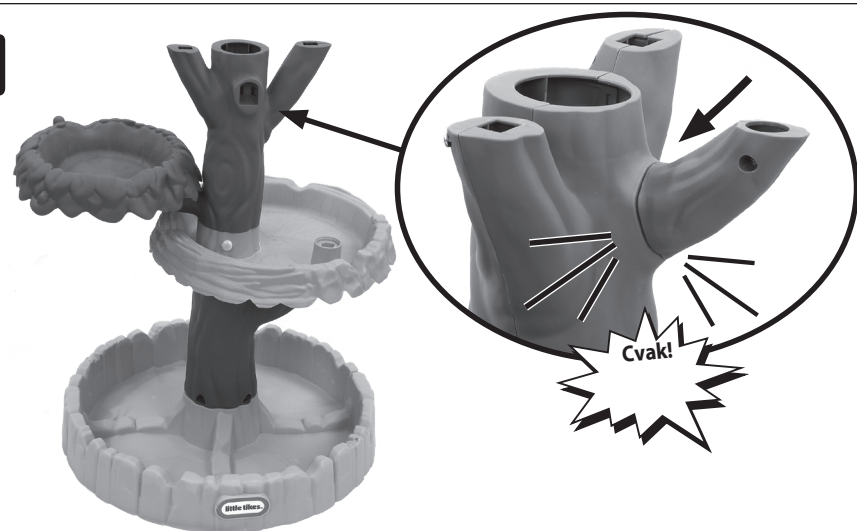
**11**

Zarovnejte malou větev (G) s otvorem v horním kmenu (E). Zatlačte, dokud neuslyšíte zaklapnutí.

Zarovnejte malú vetvu (G) s otvorom v hornom kmeni (E). Zatlačte, kým nebudete počuť zaklapnutie.

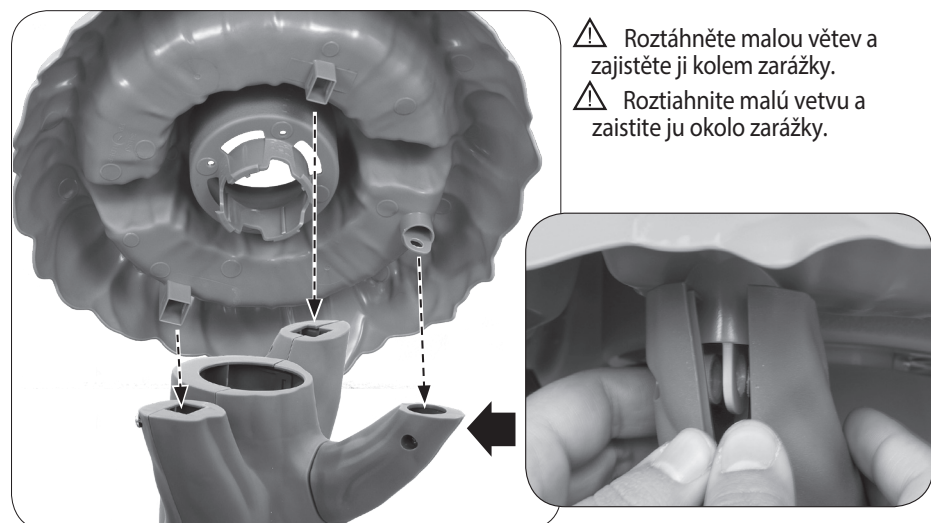
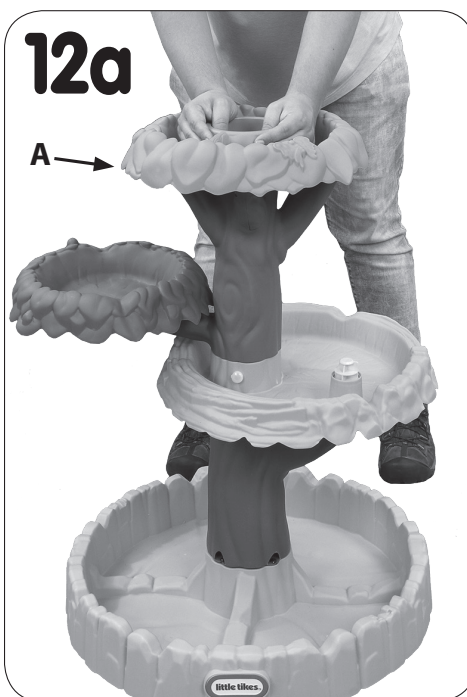
**12a**

- ⚠ Roztáhněte malou větev a zajistěte ji kolem zářezky.
- ⚠ Roztiahnite malú vetvu a zaistite ju okolo zářezky.

Vložte horní patro (A) na horní část kmenu. Zarovnejte větve na spodním kmenu k odpovídajícím otvorům pod horním patrem.

Vložte horné patro (A) na hornú časť kmeňa. Zarovnajzte vetvu na spodnom kmeni k odpovedajúcim otvorom pod horným patrom.

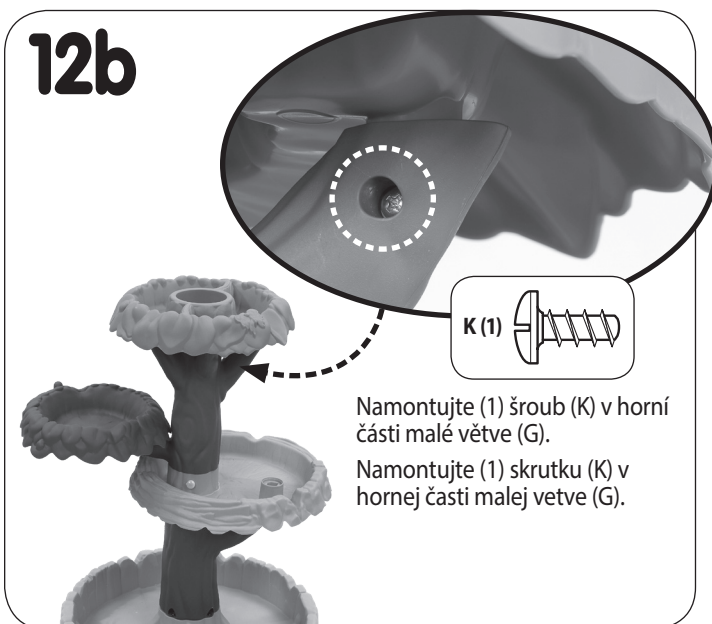
**12b**

Namontujte (1) šroub (K) v horní části malé větve (G).  
Namontujte (1) skrutku (K) v horné části malej vetve (G).

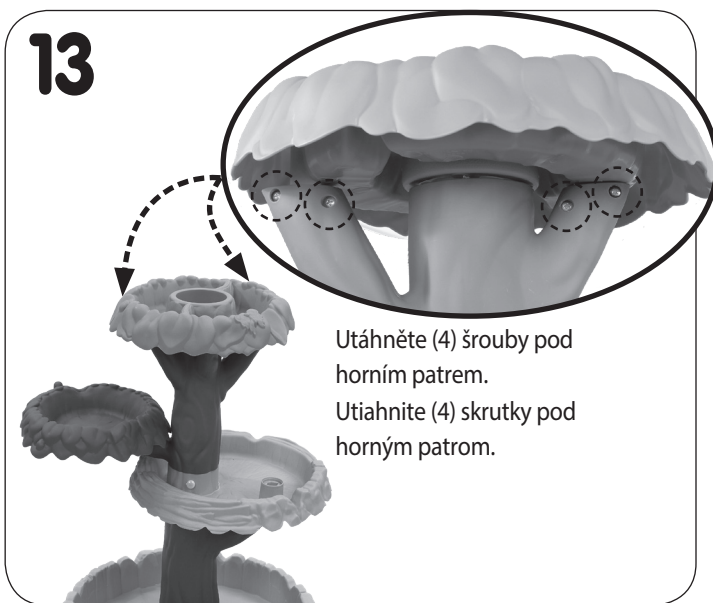
**13**

Utáhněte (4) šrouby pod horním patrem.  
Utiahnite (4) skrutky pod horným patrom.

6

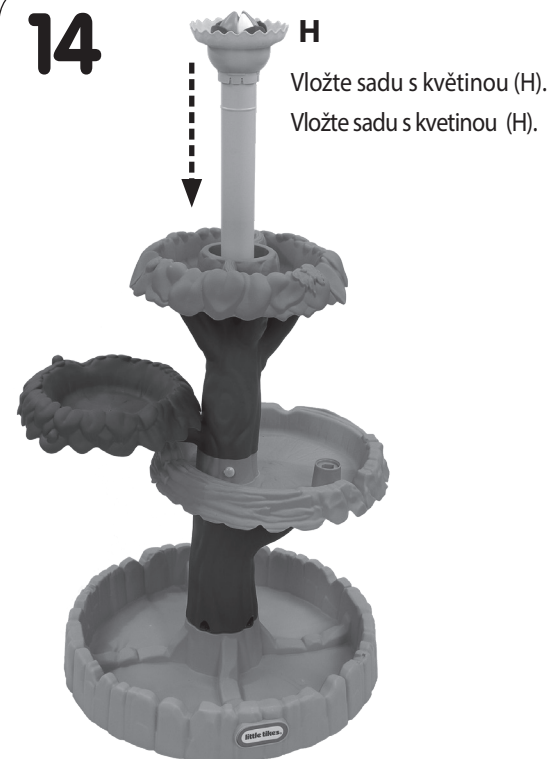
**14**

Vložte sadu s květinou (H).  
Vložte sadu s kvetinou (H).

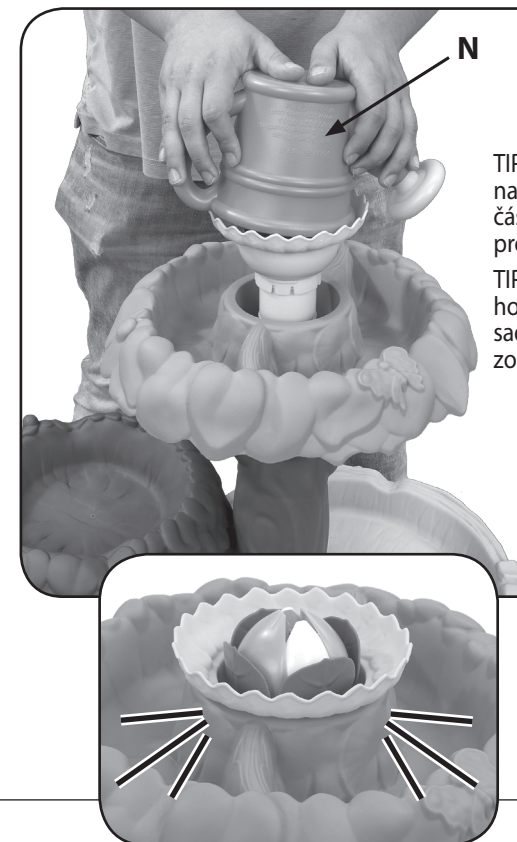

TIP: otočte konvičku dnem nahoru a položte na horní část sady s květinou. Zatlačte pro sestavení.

TIP: otočte konvičku dnem hore a položte na hornú časť sady s kvetinou. Zatlačte pre zostavenie.

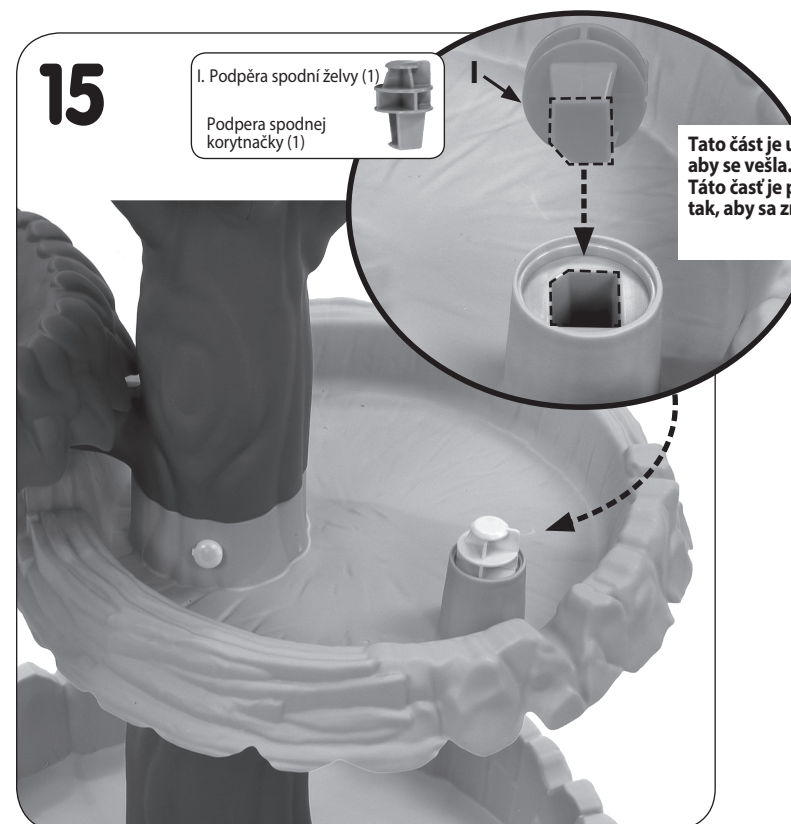
**15**

I. Podpěra spodní želvy (I)  
Podpěra spodnej korytnačky (I)

Tato část je uzpůsobena tak, aby se vešla.  
Táto časť je prispôbena tak, aby sa zmestila.

Vložte spodní želvu (I) do středního patra 1, jak je znázorněno.  
Vložte spodnú korytnačku (I) do stredného patra 1, ako je znázornené.

7